

# INSPIRON™

セットアップガイド

**DELL™**  
YOURS IS HERE



# INSPIRON™

## セットアップガイド

規制モデル：P07G シリーズ

規制タイプ：P07G001、P07G003

# メモ、注意、警告

 **メモ**：コンピュータを使いやすくするための重要な情報を説明しています。

 **注意**：ハードウェアの損傷またはデータの損失の可能性を示し、その危険を回避するための方法を説明しています。

 **警告**：物質的損害、けが、または死亡の原因となる可能性があることを示しています。

Dell™ n シリーズコンピュータをご購入いただいた場合、このマニュアルの Microsoft® Windows® オペレーティングシステムについての説明は適用されません。

---

この文書の情報は、事前の通知なく変更されることがあります。

© 2010 すべての著作権は Dell Inc. にあります。

Dell Inc. の書面による了解なく、いかなる方法によってもこれらの文書を複製することは禁止されています。

本書に使用されている商標：Dell、DELL ロゴ、YOURS IS HERE、Solution Station、Inspiron、および DellConnect は Dell Inc. の商標です。Intel、Pentium、および Celeron は米国およびその他の国における Intel Corporation の登録商標、Core は米国およびその他の国における Intel Corporation の商標です。AMD、AMD Sempron、AMD Athlon、AMD Turion、および ATI Mobility Radeon は Advanced Micro Devices, Inc. の商標です。Microsoft、Windows、Windows Vista、および Windows Vista スタートボタンロゴは、米国および/またはその他の国における Microsoft Corporation の商標または登録商標です。Ubuntu は Canonical Ltd. の登録商標です。Blu-ray Disc は Blu-ray Disc Association の商標です。Bluetooth は Bluetooth SIG, Inc. が所有する登録商標で、デルはライセンスを得て使用しています。

本書では、上記記載以外の商標および会社名が使用されている場合がありますが、これらの商標や会社名は、一切 Dell Inc. に帰属するものではありません。

# 目次

<b>Inspiron ノートブックのセットアップ</b> . . . . .	<b>5</b>	コンピュータベースおよびキーボードの機能 . . . . .	<b>26</b>
コンピュータを セットアップする前に . . . . .	<b>5</b>	タッチパッドジェスチャ . . . . .	<b>28</b>
<b>AC アダプタの接続</b> . . . . .	<b>6</b>	マルチメディアコントロールキー . . . . .	<b>30</b>
ネットワークケーブルの接続(オプション) . . . . .	<b>7</b>	光学ドライブの使い方 . . . . .	<b>32</b>
電源ボタンを押す . . . . .	<b>8</b>	ディスプレイの機能 . . . . .	<b>34</b>
オペレーティングシステムのセットアップ . . . . .	<b>9</b>	バッテリーの取り外しおよび取り付け . . . . .	<b>36</b>
システムリカバリメディアの作成(推奨) . . . . .	<b>10</b>	ソフトウェア機能 . . . . .	<b>38</b>
ワイヤレスの有効化および無効化(オプション) . . . . .	<b>12</b>	<b>Dell DataSafe オンラインバックアップ</b> . . . . .	<b>39</b>
インターネットへの接続(オプション) . . . . .	<b>14</b>	<b>Dell Dock</b> . . . . .	<b>40</b>
<b>Inspiron ノートブックの使い方</b> . . . . .	<b>18</b>	<b>問題の解決</b> . . . . .	<b>42</b>
右側の機能 . . . . .	<b>18</b>	ビープコード . . . . .	<b>42</b>
左側の機能 . . . . .	<b>20</b>	ネットワークの問題 . . . . .	<b>43</b>
前面図の機能 . . . . .	<b>22</b>	電源の問題 . . . . .	<b>44</b>
ステータスライトおよびインジケータ . . . . .	<b>24</b>	メモリの問題 . . . . .	<b>45</b>

## 目次

フリーズおよびソフトウェアの問題	46	24 時間納期案内電話サービス	70
<b>サポートツールの使い方</b>	<b>49</b>	製品情報	70
Dell Support Center (デルサポートセンター)	49	保証期間中の修理または返品について	71
My Dell Downloads	50	お問い合わせになる前に	71
システムメッセージ	51	デルへのお問い合わせ	74
ハードウェアトラブルシューティング	53	<b>情報およびリソースの検索方法</b>	<b>76</b>
Dell Diagnostics(診断)プログラム	53	<b>仕様</b>	<b>78</b>
オペレーティングシステムの復元	58	<b>付録</b>	<b>85</b>
システムの復元	59	Macrovision 製品通知	85
Dell DataSafe ローカルバックアップ	60	NOM または公式メキシコ標準 (メキシコのみ)	86
システムリカバリメディア	63	<b>索引</b>	<b>87</b>
Dell Factory Image Restore	64		
<b>困ったときは</b>	<b>67</b>		
テクニカルサポートおよびカスタマ ーサービス	68		
DellConnect	68		
オンラインサービス	69		

# Inspiron ノートブックのセットアップ

本項では、Dell™ Inspiron™ ノートブックのセットアップに関する情報を提供します。

## コンピュータをセットアップする前に

コンピュータは、電源へ容易にアクセスでき、十分な通風のある平らな場所に設置してください。

お使いのノートブックの周りの通風を制限すると、過熱の原因となる場合があります。オーバーヒートを防ぐために、コンピュータ背面に最低 10.2 cm およびその他すべての側面に最低 5.1 cm のすきまがあるようにします。お使いのコンピュータに電源が入っている時には、キャビネットまたは引き出しなどの狭い空間には置かないでください。

 **警告：** 通気孔を塞いだり、物を押し込んだり、埃や異物が入ったりすることがないようにしてください。コンピュータの稼働中は、Dell™ コンピュータを閉じられたブリーフケース、またはカーペットや絨毯のような布地の上など、空気の流れの悪い環境にコンピュータを置かないでください。空気の流れを妨げると、コンピュータへの損傷、コンピュータの性能の衰え、または火災の原因になったりする恐れがあります。コンピュータは熱を持った場合にファンを動作させます。ファンからノイズが聞こえる場合がありますが、これは一般的な現象で、ファンやコンピュータに問題が発生したわけではありません。

 **注意：** コンピュータの上に重い物、または尖った物を置いたり積み上げたりすると、コンピュータに恒久的な損傷を与える可能性があります。

## AC アダプタの接続

AC アダプタをコンピュータに接続し、それをコンセントまたはサージプロテクタに差し込みます。

**⚠ 警告：** AC アダプタは世界各国のコンセントに適合します。ただし、電源コネクタおよび電源タップは、国によって異なります。互換性のないケーブルを使用したり、ケーブルを不適切に電源タップまたはコンセントに接続したりすると、火災の原因になったり、コンピュータに永久的な損傷を与える恐れがあります。

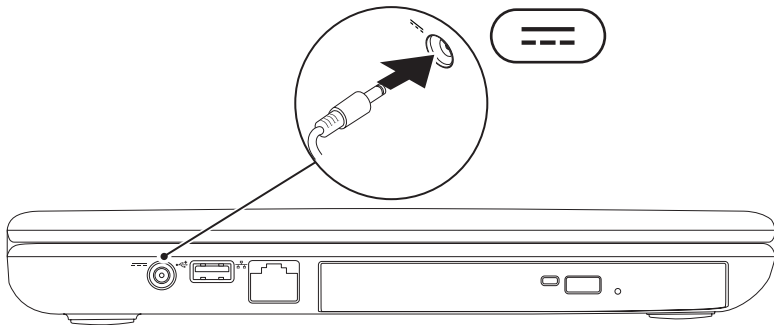



## ネットワークケーブルの接続（オプション）

有線ネットワーク接続を使用する場合は、ネットワークケーブルを接続します。

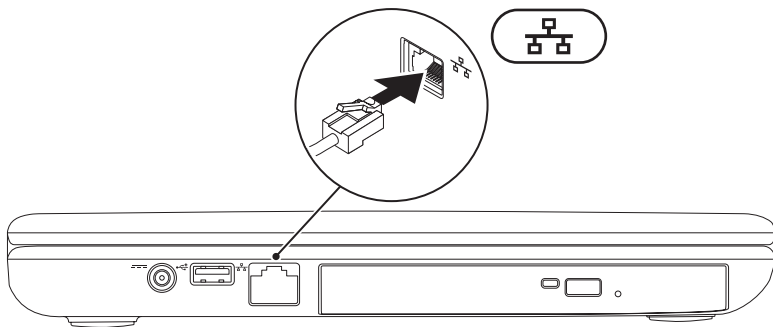

## 電源ボタンを押す

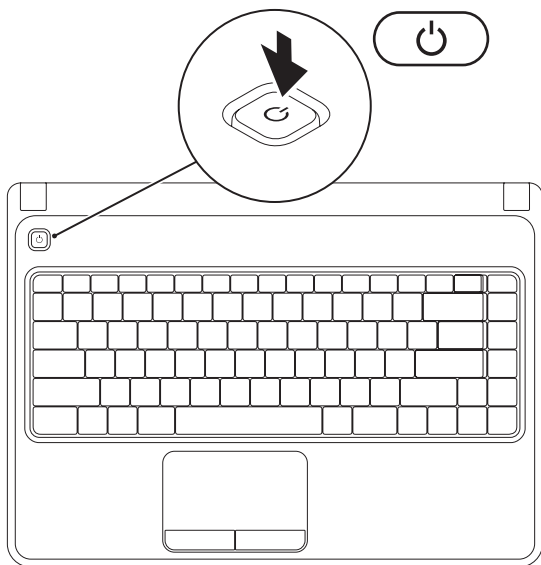



## オペレーティングシステムのセットアップ

お使いの Dell コンピュータは、お買い上げの際にお選びいただいたオペレーティングシステムがインストールされています。

### Microsoft Windows のセットアップ

Microsoft® Windows® を初めてセットアップするには画面に表示される手順に従ってください。これらの手順は必要なもので、完了に時間がかかる場合があります。Windows セットアップ画面にはライセンス契約の受諾、設定の選択、およびインターネット接続のセットアップなど、いくつかの手順が示されます。

 **注意：**オペレーティングシステムのセットアッププロセスを妨げないようにしてください。プロセスを妨げるとコンピュータが使用不能になる場合があります、オペレーティングシステムを再インストールする必要があります。

 **メモ：**お使いのコンピュータの最適パフォーマンスのため、[support.jp.dell.com](http://support.jp.dell.com) から、お使いのコンピュータ用の最新 BIOS およびドライバをダウンロードしてインストールすることをお勧めします。

 **メモ：**オペレーティングシステムと機能に関する詳細は、[support.jp.dell.com/MyNewDell](http://support.jp.dell.com/MyNewDell) を参照してください。

### Ubuntu のセットアップ

初めて Ubuntu® セットアップするには、画面に表示される指示に従ってください。オペレーティングシステム固有の情報については、Ubuntu マニュアルを参照してください。

## システムリカバリメディアの作成（推奨）

 **メモ**：Microsoft Windows をセットアップしてからすぐに、システムリカバリメディアを作成することをお勧めします。

システムリカバリメディアは、お使いのコンピュータのデータファイルを維持しながら、コンピュータをご購入時の動作状態に戻すために使用できます（オペレーティングシステム ディスクは必要ありません）。ハードウェア、ソフトウェア、ドライバ、またはその他システム設定への変更により、コンピュータが望ましくない動作状態になった場合に、システムリカバリメディアをご利用いただけます。

システムリカバリメディアを作成するには次が必要です。

- Dell DataSafe ローカルバックアップ
- 最低でも容量が 8 GB のUSB キーまたは DVD-R/DVD+ R/Blu-ray Disc™

 **メモ**：Dell DataSafe ローカルバックアップは書換可能ディスクをサポートしません。

システムリカバリメディアを作成するには次の手順を実行します。

1. AC アダプタが接続されていることを確認します（6 ページの「AC アダプタの接続」を参照）。
2. ディスクまたは USB キーをコンピュータに挿入します。
3. **Start**（スタート） → **Programs**（プログラム） → **Dell DataSafe Local Backup**（Dell DataSafe ローカルバックアップ）とクリックします。
4. **Create Recovery Media**（リカバリメディアの作成）をクリックします。
5. 画面に表示される指示に従ってください。

 **メモ**：システムリカバリメディアの使用に関する詳細は、63 ページの「システムリカバリメディア」を参照してください。

## ワイヤレスの有効化および無効化（オプション）

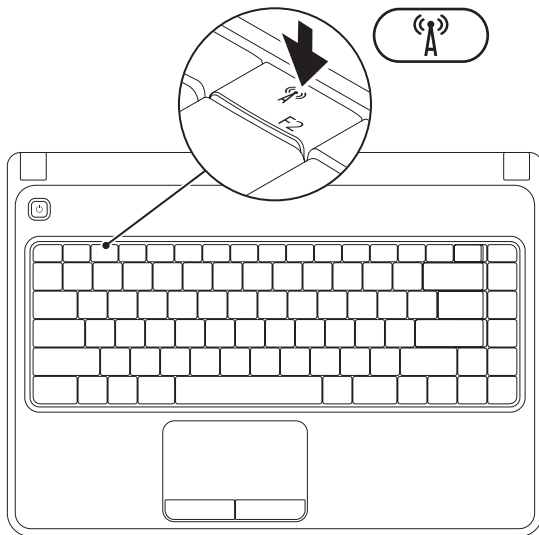

-  **メモ**：ワイヤレス機能は、お使いのコンピュータのご購入時にワイヤレス LAN カードを注文いただいた場合に限り、利用可能です。お使いのコンピュータでサポートされるカードに関する詳細は、42 ページの「仕様」を参照してください。

ワイヤレスを有効にするには、次の手順を実行します。

1. お使いのコンピュータに電源が入っていることを確認します。
2. キーボードのファンクションキー列にあるワイヤレスキー  を押します。  
選択の確認が画面に表示されます。

ワイヤレスが有効



ワイヤレスが無効



ワイヤレスを無効にするには、次の手順を実行します。

キーボードのファンクションキー列にあるワイヤレスキー  を押して、すべての無線通信をオフにします。

-  **メモ**：ワイヤレスキーを使用すると、航空機内などですべての無線通信を無効にするよう指示されたときに、ワイヤレス無線通信（Wi-Fi および Bluetooth®）を素早くオフにすることができます。

## インターネットへの接続 (オプション)

インターネットに接続するには、外付けモデムまたはネットワーク接続、およびインターネットサービスプロバイダ (ISP) が必要です。

外付けの USB モデムまたはワイヤレス LAN アダプタがオリジナルのオーダーに含まれていなかった場合、[www.dell.com/jp](http://www.dell.com/jp) でご購入いただけます。

### 有線接続のセットアップ

- ダイヤルアップ接続をお使いの場合は、インターネット接続の設定をする前に、電話線をオプションの外付け USB モデムおよび壁の電話ジャックに接続します。
- DSL またはケーブル/衛星モデム接続をお使いの場合は、セットアップ手順はお使いの ISP または携帯電話サービスにお問い合わせください。

有線インターネット接続のセットアップを完了するには、16 ページの「インターネット接続のセットアップ」の手順に従ってください。



## ワイヤレス接続のセットアップ

-  **メモ**：ワイヤレスルーターをセットアップするには、ルーターに同梱のマニュアルを参照してください。

ワイヤレスインターネット接続を使用するには、まず、ワイヤレスルーターに接続する必要があります。

ワイヤレスルーターへの接続のセットアップには、次の手順を実行します。

### Windows Vista®

1. コンピュータでワイヤレスが有効になっていることを確認します（12 ページの「ワイヤレスの有効化または無効化」を参照）。
2. 開いているファイルをすべて保存してから閉じ、実行中のプログラムをすべて終了します。
3. **Start**（スタート） → **Connect To**（接続）をクリックします。
4. 画面に表示される指示に従ってセットアップを完了します。

### Windows® 7

1. コンピュータでワイヤレスが有効になっていることを確認します（12 ページの「ワイヤレスの有効化または無効化」を参照）。
2. 開いているファイルをすべて保存してから閉じ、実行中のプログラムをすべて終了します。
3. **Start**（スタート） → **Control Panel**（コントロールパネル）をクリックします。
4. 検索ボックスで `network`（ネットワーク）と入力し、**Network and Sharing Center**（ネットワークと共有センター） → **Connect to a network**（ネットワークへ接続）をクリックします。
5. 画面に表示される指示に従ってセットアップを完了します。

## インターネット接続のセットアップ

ISP および ISP が提供するオプションは国によって異なります。お住まいの国で提供されている内容については ISP にご連絡ください。

過去にインターネットに正常に接続できていたのに接続できない場合、ISP のサービスが停止している可能性があります。サービスの状態について ISP に確認するか、後でもう一度接続してみてください。

ご利用の ISP 情報が必要です。ISP の情報がわからない場合には、**インターネットの接続** ウィザードから情報を入手できます。

インターネット接続をセットアップするには次の手順を実行します。

### Windows Vista

1. 開いているファイルをすべて保存してから閉じ、実行中のプログラムをすべて終了します。
2. **Start** (スタート)  → **Control Panel** (コントロールパネル) とクリックします。
3. 検索ボックスで `network` (ネットワーク) と入力し、**Network and Sharing Center** (ネットワークと共有センター) → **Set up a connection or network** (接続またはネットワークのセットアップ) → **Connect to the Internet** (インターネットの接続) とクリックします。  
**Connect to the Internet** (インターネットの接続) ウィンドウが表示されます。

 **メモ**：選択する接続方法がわからない場合には、**Help me choose** (選択の援助) をクリックするか、ご利用の ISP にお問い合わせください。

4. 画面の指示に従い、ご利用の ISP より提供されるセットアップ情報を使用してセットアップを完了します。

### Windows 7

1. 開いているファイルをすべて保存してから閉じ、実行中のプログラムをすべて終了します。
2. **Start** (スタート) → **Control Panel** (コントロールパネル) とクリックします。
3. 検索ボックスで、`network` (ネットワーク) と入力し、**Network and Sharing Center** (ネットワークと共有センター) → **Set up a new connection or network** (新規接続またはネットワークのセットアップ) → **Connect to the Internet** (インターネットの接続) とクリックします。  
**Connect to the Internet** (インターネットの接続) ウィンドウが表示されます。

 **メモ**：選択する接続方法がわからない場合には、**Help me choose** (選択の援助) をクリックするか、ご利用の ISP にお問い合わせください。

4. 画面の指示に従い、ご利用の ISP より提供されるセットアップ情報を使用してセットアップを完了します。

# Inspiron ノートブックの使い方

本項では、Inspiron™ ノートブックでご利用いただける機能に関する情報を提供します。

## 右側の機能

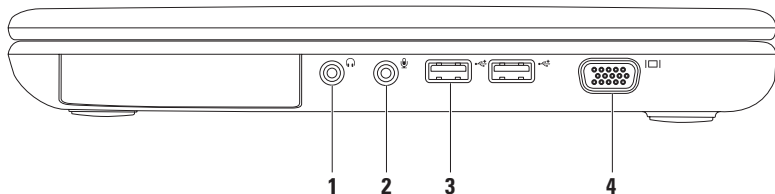

- 
- 1  **オーディオ出力/ヘッドフォンコネクタ** — ヘッドフォン、パワードスピーカ、またはサウンドシステムに接続します。

---

  - 2  **オーディオ入力/マイクコネクタ** — オーディオプログラムで使用するために、マイクを接続、または信号を入力します。

---

  - 3  **USB 2.0 コネクタ (2)** — マウス、キーボード、プリンタ、外付けドライブ、または MP3 プレイヤなどの USB デバイスを接続します。

---

  - 4  **VGA コネクタ** — モニタまたはプロジェクタを接続します。
-

## 左側の機能

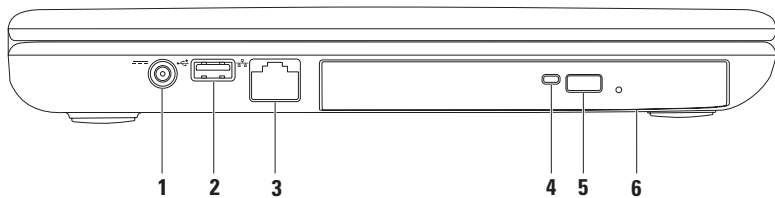

- 
-  **AC アダプタコネクタ** — AC アダプタに接続してコンピュータに電源を投入し、バッテリーを充電します。

---

  -  **USB 2.0 コネクタ** — マウス、キーボード、プリンタ、外付けドライブ、または MP3 プレーヤなどの USB デバイスを接続します。

---

  -  **ネットワークコネクタ** — 有線ネットワークを使用している場合、コンピュータをネットワークやブロードバンドデバイスに接続します。

---

  - 光学ドライブライト** — 光学ドライブ取り出しボタンを押す、または挿入したディスクが読み込まれている時に点滅します。

---

  - 光学ドライブ取り出しボタン** — これを押すと光学ドライブトレイが開きます。



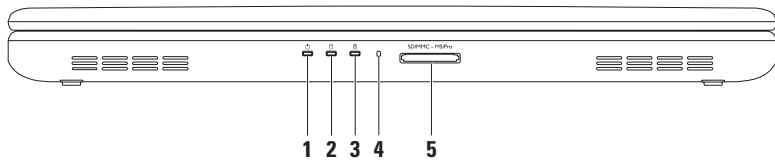

---

  - 光学ドライブ** — CD および DVD の再生または記録をします。  
詳細に関しては、32 ページの「光学ドライブの使い方」を参照してください。
-

## 前面図の機能



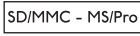

- 
-  **電源インジケータライト** — 電源状態を示します。電源インジケータライトの詳細は、24 ページの「ステータスライトおよびインジケータ」を参照してください。
- 
-  **ハードディスクドライブアクティビティライト** — コンピュータがデータの読み取りまたは書き込みを行う時に点灯します。白色のライトはハードディスクドライブアクティビティを示します。  
 **注意：**データ損失を防ぐため、ハードディスクドライブアクティビティライトがアクティブの間はコンピュータの電源を切らないでください。
- 
-  **バッテリステータスライト** — 点灯または点滅して、バッテリ充電量ステータスを示します。バッテリステータスライトの詳細は、24 ページの「ステータスライトおよびインジケータ」を参照してください。  
**メモ：**コンピュータが AC アダプタで電源供給されている時は、バッテリが充電されています。
- 
- アナログマイク** — ビデオ会議および音声録音用に高品質のサウンドを提供します。
- 
-  **5-in-1 メディアカードリーダー** — メモリカードに保存されたデジタル写真、音楽、ビデオ、および文書を、すばやく便利な方法で表示および共有できるようにします。  
**メモ：**お使いのコンピュータには、メディアカードスロットにプラスチック製のダミーカードが取り付けられています。ダミーカードは、埃や他の異物から未使用のスロットを保護します。スロットにメディアカードが取り付けられていない場合に備えてダミーカードを保存しておきます。他のコンピュータからのダミーカードはお使いのコンピュータには合わない場合があります。
-

## ステータスライトおよびインジケータ

### バッテリステータスライト

	インジケータライトのステータス	コンピュータの状態	バッテリー充電レベル
AC アダプタ	白色に点灯	オン / スタンバイ / オフ / 休止状態	<=98%
	オフ	オン / スタンバイ / オフ / 休止状態	>98%
バッテリー	橙色に点灯	オン / スタンバイ	<=10%
	オフ	オン / スタンバイ / オフ / 休止状態	>10%
		オフ / 休止状態	<=10%

 **メモ**：コンピュータが AC アダプタで電源供給されている時は、バッテリーが充電されています。



## 電源インジケータライト

インジケータライトのステータス	コンピュータの状態
白色に点灯	オン
白色に点滅	スタンバイ
オフ	オフ / 休止状態

 **メモ**：電源の問題に関する情報は、44 ページの「電源の問題」を参照してください。

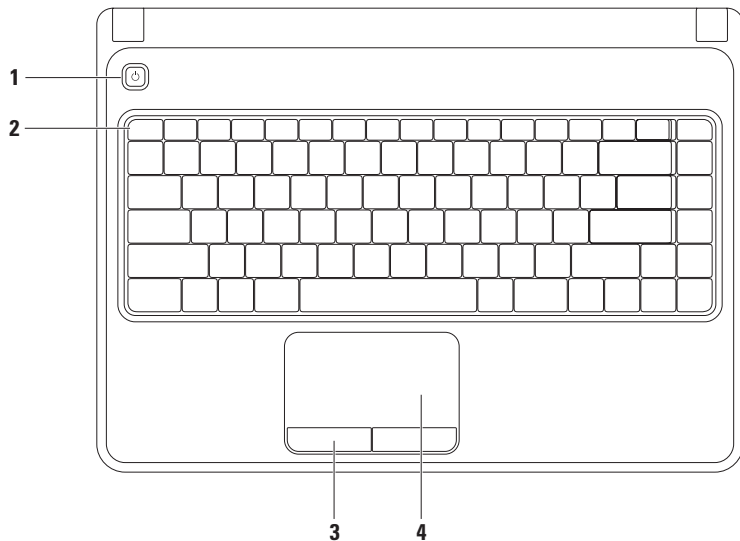
## コンピュータベースおよびキーボードの機能



- 
- 1  **電源ボタン** — これを押してコンピュータをオンにしたりオフにしたりします。
  - 2 **ファンクションキー列** — この列には、ワイヤレス有効化無効化キー、輝度増減キー、マルチメディアキー、およびタッチパッド有効化無効化キーがあります。  
マルチメディアキーに関する詳細は、30 ページの「マルチメディアコントロールキー」を参照してください。
  - 3 **タッチパッドタブレットボタン (2)** — マウスの同様に左クリックおよび右クリック機能を提供します。
  - 4 **タッチパッド** — 表面をタップすることにより、カーソルの移動、選択したアイテムのドラッグや移動、右クリックや左クリックといったマウス機能を提供します。  
タッチパッドはズームおよびスクロールのジェスチャをサポートします。タッチパッドの設定を変更するには、デスクトップのタスクトレイにある **Dell タッチパッド** アイコンをダブルクリックします。詳細に関しては、28 ページの「タッチパッドジェスチャ」を参照してください。  
**メモ**：タッチパッドを有効または無効にするには、キーボードのファンクション  キー列のキーを押します。
-

## タッチパッドジェスチャ

### ズーム

画面の内容の倍率を拡大または縮小できます。ズーム機能には次が含まれます。

**ワンフィンガーズーム** — ズームインまたはズームアウトができます。

ズームインするには：

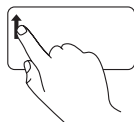

ズームゾーン（タッチパッドの左端）で指を上方向に動かします。

ズームアウトするには：

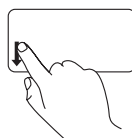

ズームゾーン（タッチパッドの左端）で指を下方向に動かします。

## スクロール

**回転スクロール** — 上下および左右のスクロールができます。

上下にスクロールするには：



垂直スクロールゾーン（タッチパッドの右端）で、時計回りに円を描くように指を動かしてスクロールアップ、反時計回りに動かしてスクロールダウンします。

左右にスクロールするには：

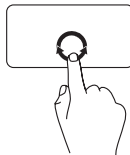

水平スクロールゾーン（タッチパッドの下端）で、時計回りに円を描くように指を動かして右にスクロール、反時計回りに動かして左にスクロールします。

## マルチメディアコントロールキー

マルチメディアコントロールキーはキーボードのファンクションキー列にあります。マルチメディアコントロールを使用するには、必要なキーを押してください。キーボードのマルチメディアコントロールキーは、**セットアップ (BIOS) ユーティリティ** または **Windows Mobility Center** を使って設定可能です。

### セットアップ (BIOS) ユーティリティ

1. POST (Power On Self Test) 中に <F2> を押して**セットアップ**ユーティリティ (BIOS) を起動します。
2. **Function Key Behavior** (ファンクションキー動作) で、**Multimedia Key First** (マルチメディアキー優先) または **Function Key First** (ファンクションキー優先) を選択します。

**Multimedia Key First** (マルチメディアキー優先) — これはデフォルトのオプションです。任意のマルチメディアキーを押して関連するアクションを実行します。ファンクションキーには、<Fn> と必要なファンクションキーを押します。

**Function Key First** (ファンクションキー優先) — 任意のファンクションキーを押して関連するアクションを実行します。

マルチメディアキーには、<Fn> と必要なマルチメディアキーを同時に押します。

 **メモ** : **Multimedia Key First** (マルチメディアキー優先) オプションはオペレーティングシステム内でのみアクティブになります。



## Windows Mobility Center

1. <Fn><X> キーを押して Windows Mobility Center を起動します。
2. ファンクションキー列で、ファンクションキー または マルチメディアキー を選択します。



---

 消音

---

 ポリウムレベルを下げる

---

 ポリウムレベルを上げる

---

---

 直前のトラックまたは章を再生

---

 再生、または一時停止

---

 次のトラックまたは章を再生

---

## 光学ドライブの使い方

△ 注意：光学ドライブを開閉するときは、ドライブトレイに上から力を掛けないでください。ドライブを使用しないときは、光学ドライブトレイは閉じておいてください。

△ 注意：ディスクを再生しているか、または記録している間は、コンピュータを移動しないでください。

この光学ドライブは CD および DVD の再生と記録ができます。ディスクをを光学ドライブトレイに置く時は、印刷面または筆記部分が上向きになるようにしてください。

光学ドライブにディスクを設置するには次の手順を実行します。

1. 光学ドライブの取り出しボタンを押します。
2. 光学ドライブトレイを引き出します。
3. 光学ドライブトレイの中央にラベルのある方を上にしてディスクを置き、ディスクを回転軸にきちんとはめ込みます。
4. 光学ドライブトレイをドライブに押し戻します。

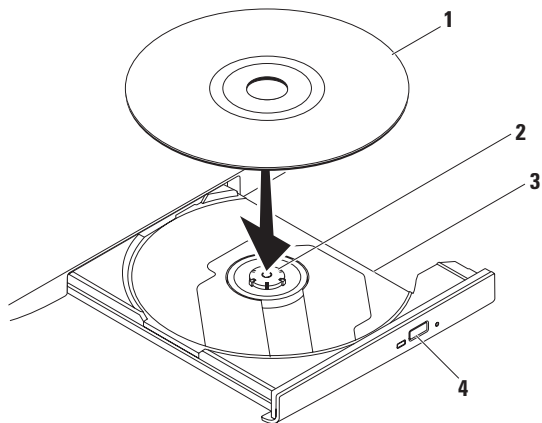

---

1 ディスク

---

2 スピンドル

---

3 光学ドライブトレイ

---

4 取り出しボタン

---

## ディスプレイの機能

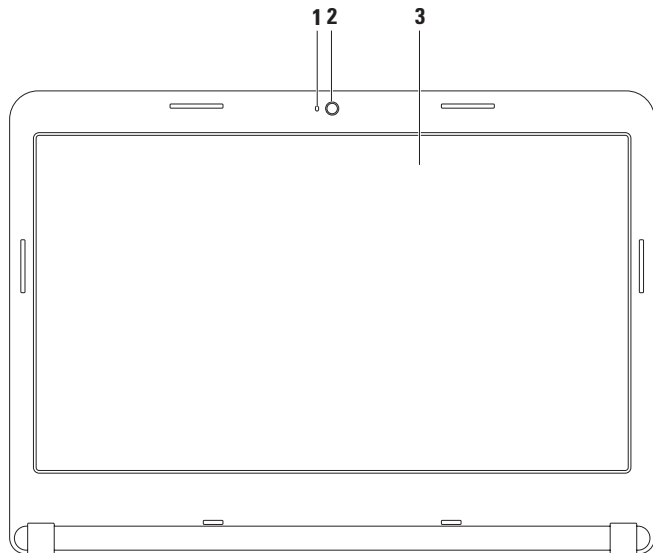

- 
- 1 **カメラアクティビティインジケータ** — カメラがオン、またはオフであることを示します。点灯する白いライトはカメラが動作していることを示します。
  - 2 **カメラ** — ビデオキャプチャ、会議、およびチャット用のビルトインカメラです。
  - 3 **ディスプレイ** — お使いのコンピュータの購入時の選択により、ディスプレイが異なる場合があります。ディスプレイに関する詳細は、お使いのハードディスクドライブ、または [support.jp.dell.com/manuals](https://support.jp.dell.com/manuals) で、『Dell テクノロジガイド』を参照してください。
-

## バッテリーの取り外しおよび取り付け

 **警告：**本項の手順を開始する前に、お使いのコンピュータに同梱の安全にお使いいただくための注意に従ってください。

 **警告：**適切でないバッテリーを使用すると、火災または爆発を引き起こす可能性があります。このコンピュータにはデルから購入したバッテリーのみを使うようにしてください。他のコンピュータのバッテリーは使用しないでください。

 **警告：**バッテリーを取り外す前に、コンピュータをシャットダウンし、外付けケーブル（AC アダプタを含む）を外します。

バッテリーを取り外すには次の手順を実行します。

1. コンピュータの電源を切り、裏返します。
2. バッテリーリリースラッチをロック解除位置までスライドさせます。
3. バッテリーをバッテリーベイから引き出します。

バッテリーを交換するには、次の手順を実行します。

バッテリーを、カチッと所定の位置に収まるまでバッテリーベイにスライドさせます。

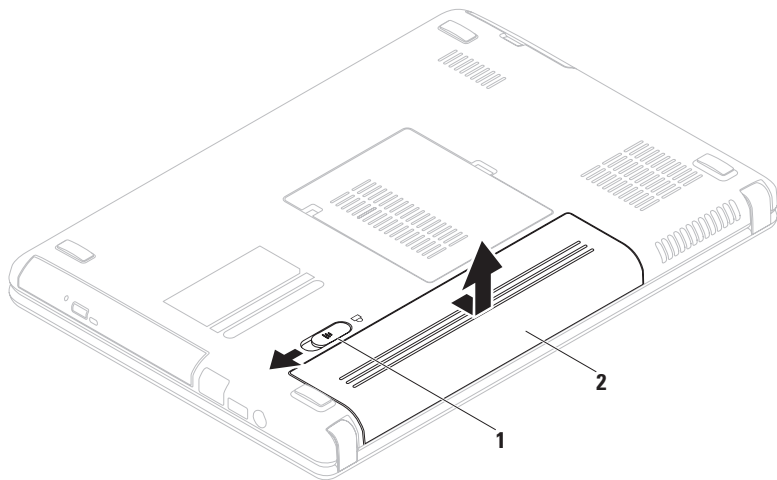

---

1 バッテリリリースラッチ

---

2 バッテリ

---

## ソフトウェア機能

 **メモ**：本項で説明されている機能の詳細は、お使いのハードディスクドライブ、または [support.jp.dell.com/manuals](http://support.jp.dell.com/manuals) で『Dell テクノロジガイド』を参照してください。

### 生産性および通信

お使いのコンピュータを使ってプレゼンテーション、カタログ、カード、ちらしおよび、スプレッドシートを作ることができます。また、デジタル写真や画像を編集したり、表示することもできます。お使いのコンピュータにインストールされているソフトウェアを注文書で確認してください。

インターネットに接続すると、ウェブサイトへのアクセス、E-メールアカウントの設定、ファイルのダウンロードまたはアップロードなどができます。

### エンターテイメントおよびマルチメディア

お使いのコンピュータで、ビデオの鑑賞、ゲーム、CD/DVD の作成、音楽およびインターネットラジオを聞くことができます。

デジタルカメラや携帯電話などの携帯デバイスから、ピクチャやビデオファイルをダウンロードしたりコピーしたりできます。オプションのソフトウェアアプリケーションを使用して、音楽やビデオファイルを編集および作成し、ディスクに記録したり、MP3 プレーヤーや携帯エンターテイメントデバイスなどの携帯製品に保存することができます。また、接続されている TV、プロジェクタ、およびホームシアタ装置で直接再生して、見ることができます。



## Dell DataSafe オンライン バックアップ

 **メモ**：Dell DataSafe オンラインは、一部の地域ではご利用いただけない場合があります。

 **メモ**：高速のアップロード/ダウンロードには、ブロードバンド接続をお勧めします。

Dell DataSafe オンラインは、盗難、火災、または天災などの大惨事からデータやその他の重要なファイルを保護することに役立つ自動のバックアップおよびリカバリサービスです。このサービスには、パスワードで保護されたアカウントを使用して、コンピュータからアクセスできます。

詳細に関しては、[delldatasafe.com](http://delldatasafe.com) にアクセスしてください。

バックアップをスケジュールするには次を実行します。

1. タスクバーで Dell DataSafe オンライン  アイコンをダブルクリックします。
2. 画面の指示に従ってください。

## Dell Dock

Dell Dock は、よく使用するアプリケーション、ファイル、およびフォルダへのアクセスを容易にするための、アイコンの集まりです。次のように Dock をカスタマイズすることができます。

- アイコンの追加および削除
- Dock の色および場所の変更
- 関連のあるアイコンをカテゴリ別に分類
- アイコンの動作の変更



## カテゴリの追加

1. Dock を右クリックし、**Add**→**Category**（カテゴリの追加）をクリックします。  
**Add/Edit Category**（カテゴリの追加/編集）ウィンドウが表示されます。
2. **Title**（タイトル）フィールドにカテゴリのタイトルを入力します。
3. **Select an image**：（画像の選択：）ボックスからカテゴリ用のアイコンを選択します。
4. **Save**（保存）をクリックします。

## アイコンの追加

アイコンを Dock またはカテゴリにドラッグ&ドロップします。

## カテゴリまたはアイコンの削除

1. Dock のカテゴリまたはアイコンを右クリックし、**Delete shortcut**（ショートカットの削除）または **Delete category**（カテゴリの削除）をクリックします。
2. 画面に表示される指示に従ってください。

## Dock のカスタマイズ

1. Dock を右クリックし、**Advanced Setting...**（詳細設定...）をクリックします。
2. 希望のオプションを選択して Dock をカスタマイズします。

## 問題の解決

本項はお使いのコンピュータのトラブルシューティング情報を提供します。次のガイドラインに従っても問題が解決されない場合は、49 ページの「サポートツールの使い方」または 74 ページの「デルへのお問い合わせ」を参照してください。

 **警告：訓練を受けたサービス技術者のみが、コンピュータカバーを取り外すことができます。高度なサービス手順に関しては、[support.jp.dell.com/manuals](http://support.jp.dell.com/manuals) で『サービスマニュアル』を参照してください。**

### ビープコード

エラーまたは問題がある場合、お使いのコンピュータの起動時にビープ音が連続して鳴ることがあります。この連続したビープ音はビープコードと呼ばれ、問題を特定します。ビープコードを書き留めてからデルにお問い合わせください（74 ページの「デルへのお問い合わせ」を参照）。

 **メモ：パーツを交換するには、[support.jp.dell.com/manuals](http://support.jp.dell.com/manuals) で『サービスマニュアル』を参照してください。**

#### ビープコード 予想される問題

- |     |  |
|-----|--|
| 1 回 | システム基板の不具合の可能性 - BIOS ROM Checksum の失敗   |
| 2 回 | RAM が検知されない<br><b>メモ：</b> メモリモジュールを取り付けた、または交換した場合、メモリモジュールが正しく装着されていることを確認してください。 |
| 3 回 | システム基板障害 - チップセットエラー   |
| 4 回 | RAM 読み取り / 書き込みの失敗   |
| 5 回 | リアルタイムクロックの不具合   |
| 6 回 | ビデオカードまたはチップの不具合   |
| 7 回 | プロセッサの不具合  |
| 8 回 | ディスプレイの不具合   |

## ネットワークの問題

ワイヤレス接続ワイヤレスネットワーク接続を失った —

ワイヤレスルーターがオフラインになっているか、ワイヤレスがコンピュータで無効になっています。

- コンピュータでワイヤレスが有効になっていることを確認します（12 ページの「ワイヤレスの有効化または無効化」を参照）。
- お使いのワイヤレスルーターの電源が入っていること、データ情報源（ケーブルモデムまたはネットワークハブ）に接続されていることを確認します。
- ワイヤレスルーターへの接続を再開します（15 ページの「ワイヤレス接続のセットアップ」を参照）。
- 障害によりワイヤレス接続が妨害、または遮断されている場合があります。お使いのコンピュータをワイヤレスルーターに近づけてみます。

## 有線接続

有線ネットワーク接続が見つからない —

ケーブルの接続が緩くなっているか、ケーブルが損傷しています。

ケーブルが接続されているか、または損傷がないかを確認します。

## 電源の問題

**電源インジケータが消灯している** — コンピュータがオフ、休止状態モード、または電力が供給されていない

- 電源ボタンを押します。電源がオフ、または休止状態の場合、コンピュータは通常の動作に復帰します。
- AC アダプタをコンピュータの電源コネクタとコンセントの両方にしっかりと装着しなおします。
- AC アダプタが電源タップに接続されている場合は、電源タップがコンセントに差し込まれており、電源タップがオンになっていることを確認します。
- パワープロテクションデバイス、電源タップ、および電源拡張ケーブルを一時的にバイパスして、コンピュータが正常にオンになることを確認します。
- 電気スタンドなどの電化製品でコンセントに問題がないか確認します。

- AC アダプタの接続を確認します。AC アダプタにライトがある場合、AC アダプタのライトが点灯しているか確認します。
- 問題が解決しない場合は、デルにお問い合わせください（74 ページの「デルへのお問い合わせ」を参照）。

**電源インジケータが白色に点灯していてコンピュータが反応しない** — モニタが反応していない可能性があります。

- コンピュータの電源が切れるまで電源ボタンを押し、その後で再度電源を入れます。
- 問題が解決しない場合は、デルにお問い合わせください（74 ページの「デルへのお問い合わせ」を参照）。

**電源インジケータが白色で点滅している** — コンピュータはスタンバイモードであるかモニタが反応していない可能性があります。

- 通常の動作を再開するには、キーボードのキーを押すか、接続されたマウスを動かすかタッチパッドで指を動かす、または電源ボタンを押します。

- ディスプレイが応答しない場合は、コンピュータの電源がオフになるまで電源ボタンを押してから、再度オンにします。
- 問題が解決しない場合は、デルにお問い合わせください（74 ページの「デルへのお問い合わせ」を参照）。

**コンピュータへの受信を妨げる干渉に遭遇した**  
— 望ましくない信号が、他の信号に割り込むかブロックして干渉を発生しています。干渉の原因には、以下のものがあります。

- 電源ケーブル、キーボードケーブル、およびマウス延長ケーブル
- 電源タップにあまりに多くのデバイスが接続されている
- 同じコンセントに複数の電源タップが接続されている。

## メモリの問題

**メモリ不足を示すメッセージが表示される** —

- 作業中のすべてのファイルを保存してから閉じ、使用していない開いているすべてのプログラムを終了して、問題が解決するか調べます。
- メモリの最小要件については、ソフトウェアのマニュアルを参照してください。必要に応じて、増設メモリをインストールします（[support.jp.dell.com/manuals](http://support.jp.dell.com/manuals) で『サービスマニュアル』を参照。）
- メモリモジュールをコネクタに抜き差しします（手順に関しては、[support.jp.dell.com/manuals](http://support.jp.dell.com/manuals) で『サービスマニュアル』を参照）。
- 問題が解決しない場合は、デルにお問い合わせください（74 ページの「デルへのお問い合わせ」を参照）。

メモリにその他の問題がある場合 —

- Dell Diagnostics (診断) プログラム (53 ページの「Dell Diagnostics (診断) プログラム」を参照) を実行します。
- 問題が解決しない場合は、デルにお問い合わせください (74 ページの「デルへのお問い合わせ」を参照)。

## フリーズおよびソフトウェアの問題

**コンピュータが起動しない** — AC アダプタがコンピュータおよびコンセントに確実に接続されていることを確認します。

**プログラムの応答が停止した** —

を次の手順でプログラム終了します。

1. <Ctrl><Shift><Esc> を同時に押します。
2. **アプリケーション** をクリックします。
3. 反応がなくなったプログラムを選択します。
4. **End Task** (タスクの終了) をクリックします。

**プログラムが繰り返しクラッシュする** — ソフトウェアのマニュアルを参照します。必要に応じて、プログラムをアンインストールしてから再インストールします。

-  **メモ**：通常、ソフトウェアのインストールの手順は、そのマニュアルまたは CD に収録されています。



コンピュータの応答がない、または青一色の画面が表示される —

△ 注意：オペレーティングシステムのシャットダウンが実行できない場合、データを損失する恐れがあります。

キーボードを押ししたり、マウスを動かしてもコンピュータが応答しない場合には、電源ボタンを8～10秒以上押し続けてコンピュータの電源を切った後、再度起動します。

プログラムが以前の Microsoft® Windows® オペレーティングシステム用に設計されている —

プログラム互換性ウィザードを実行します。プログラム互換性ウィザードは、以前のバージョンの Microsoft Windows オペレーティングシステム環境に近い環境でプログラムが動作するように設定します。

プログラム互換性ウィザードを実行するには次の手順を行います。

## Windows Vista®

1. Start (スタート)  → Control Panel (コントロールパネル) → Programs (プログラム) → Use an older program with this version of Windows (古いプログラムをこのバージョンの Windows で使用) とクリックします。
2. プログラム互換性ウィザードの開始画面で、Next (次へ) をクリックします。
3. 画面に表示される指示に従ってください。

## Windows 7

1. Start (スタート)  → Control Panel (コントロールパネル) → Programs (プログラム) → Run programs made for previous versions of Windows (以前のバージョンの Windows 用プログラムを実行) とクリックします。
2. プログラム互換性ウィザードの開始画面で、Next (次へ) をクリックします。
3. 画面に表示される指示に従ってください。

### その他のソフトウェアの問題 —

- お使いのファイルのバックアップをすぐに作成します。
- ウイルススキャンプログラムを使って、ハードディスクドライブ、または CD を調べます。
- 開いているファイルをすべて保存してから閉じ、実行中のプログラムをすべて終了して、**スタート**  メニューからコンピュータをシャットダウンします。
- トラブルシューティングの情報については、ソフトウェアのマニュアルを確認するか、ソフトウェアの製造元に問い合わせます。
  - コンピュータにインストールされているオペレーティングシステムと互換性があるか確認します。
  - コンピュータがソフトウェアを実行するのに必要な最小ハードウェア要件を満たしているか確認します。詳細については、ソフトウェアのマニュアルを参照してください。
- プログラムが正しくインストールおよび設定されているか確認します。
- デバイスドライバがプログラムと拮抗していないか確認します。
- 必要に応じて、プログラムをアンインストールしてから再インストールします。

# サポートツールの使い方

## Dell Support Center (デルサポートセンター)

**Dell Support Center** (デルサポートセンター) では、サービス情報、サポート情報、およびシステム特有の情報が提供されます。

タスクバーの  アイコンをクリックしてアプリケーションを実行します。

**Dell Support Center** (デルサポートセンター) ホームページには、お使いのコンピュータのモデル番号、サービスタグ、エクスプレスサービスコード、およびサービス契約情報が表示されます。

ホームページからも、次に示すリンクにアクセスできます。



**Self Help** (セルフヘルプ)  
(トラブルシューティング、セキュリティ、システムパフォーマンス、ネットワーク/インターネット、バックアップ/リカバリ、および Windows オペレーティングシステム)



**Alerts** (警告) (お使いのコンピュータに関連するテクニカルサポート警告)



**デルのサポート** (DellConnect™  
によるテクニカルサポート、カスタマーサービス、トレーニングとチュートリアル、Solution Station™ のハウツーヘルプ、および PC CheckUp によるオンラインスキャン)



**About Your System** (お使いのシステムについて) (システムのマニュアル、保証情報、システム情報、アップグレードとアクセス)

**Dell Support Center** (デルサポートセンター)  
および利用可能なサポートツールの詳細に関しては、[support.jp.dell.com](http://support.jp.dell.com) の **サービス** タブをクリックしてください。

## My Dell Downloads

 **メモ** : My Dell Downloads は、地域によってはご利用いただけない場合があります。

新しくご購入になったコンピュータにあらかじめインストールされたソフトウェアには、バックアップ CD または DVD がないものがありますが、このソフトウェアは My Dell Downloads で利用することができます。このウェブサイトから、再インストール用にソフトウェアをダウンロードしたり、ユーザーご自身のバックアップメディアを作成したりすることができます。

My Dell Downloads に登録し、サイトを利用するには次の手順を実行してください。

1. [downloadstore.dell.com/media](http://downloadstore.dell.com/media) にアクセスします。
2. 画面に表示される指示に従って登録を行い、ソフトウェアをダウンロードします。
3. それを再インストールするか、将来使用できるようにバックアップメディアを作成します。

## システムメッセージ

お使いのコンピュータに不具合またはエラーがある場合、コンピュータにはシステムメッセージが表示され、原因の特定および問題の解決に必要な処置の決定に役立ちます。

 **メモ**：表示されたメッセージが次の例に記載されていない場合は、オペレーティングシステムのマニュアル、またはメッセージが表示された時に実行されていたプログラムのマニュアルのいずれかを参照してください。あるいは、お使いのハードディスクドライブまたは [support.jp.dell.com/manuals](http://support.jp.dell.com/manuals) で『Dell テクノロジガイド』を参照するか、74 ページの「デルへのお問い合わせ」でサポートを受けることができます。

CMOS Checksum エラー — システム基板の不具合または RTC バッテリの電力残量低下の可能性あります。バッテリーを交換 ([support.jp.dell.com/manuals](http://support.jp.dell.com/manuals) で『サービスマニュアル』を参照)、またはデルにお問い合わせください (74 ページの「デルへのお問い合わせ」参照)。

CPU ファンに障害が発生しました — CPU ファンに障害が発生しました。CPU ファンを交換します ([support.jp.dell.com/manuals](http://support.jp.dell.com/manuals) で『サービスマニュアル』を参照)。

ハードディスクドライブエラー — POST 中にハードディスクドライブエラーが発生した可能性があります。デルにお問い合わせください (74 ページの「デルへのお問い合わせ」を参照)。

ハードディスクドライブ読み取りエラー — HDD 起動テスト中にハードディスクドライブエラーが発生した可能性があります。デルにお問い合わせください（74 ページの「デルへのお問い合わせ」を参照）。

起動デバイスがありません — ハードディスクドライブで起動パーティションを検出できません。ハードディスクドライブケーブルが緩んでいるか、起動デバイスがありません。

- ハードディスクドライブが起動デバイスの場合、ケーブルが接続され、ドライブが正しくインストールされ、起動デバイスとしてパーティションされていることを確認します。
- セットアップユーティリティを起動して、起動順序が正しいことを確認します（お使いのハードドライブディスク、または [support.jp.dell.com/manuals](http://support.jp.dell.com/manuals) で『Dell テクノロジガイド』を参照）。

注意 - ハードディスクドライブセルフモニタリングシステムで、パラメータが通常の動作範囲を超えていることが報告されました。定期的にデータのバックアップを行うことをお勧めします。範囲外のパラメータは、ハードディスクドライブに問題があることを示す場合、または示さない場合もあります — S.M.A.R.T エラーです。ハードディスクドライブに問題がある可能性もあります。デルにお問い合わせください（74 ページの「デルへのお問い合わせ」を参照）。

## ハードウェアトラブルシューティング

オペレーティングシステムのセットアップ中にデバイスが検出されないか、検出されても間違っていて設定されている場合、ハードウェアに関するトラブルシューティングを使用して非互換性を解決することができます。

ハードウェアに関するトラブルシューティングを開始するには、次の手順を実行します。

1. **Start** (スタート)  → **Help and Support** (ヘルプとサポート) とクリックします。
2. 検索フィールドに hardware troubleshooter (ハードウェアに関するトラブルシューティング) と入力し、<Enter> を押して検索を開始します。
3. 検索結果で、現在の不具合に最も近いオプションを選択し、残りのトラブルの解決手順に従います。

## Dell Diagnostics (診断) プログラム

コンピュータに問題が発生した場合、テクニカルサポートにお問い合わせになる前に (46 ページの「フリーズおよびソフトウェアの問題」) のチェックを行い、Dell Diagnostics (診断) プログラムを実行してください。作業を始める前に、これらの手順を印刷しておくことをお勧めします。

 **メモ** : Dell Diagnostics (診断) プログラムは、Dell コンピュータ上でのみ機能します。

 **メモ** : 『Drivers and Utilities』 ディスクはオプションなので、出荷時にすべてのコンピュータに付属しているわけではありません。

テストするデバイスがセットアップユーティリティに表示され、有効であることを確認します。POST (Power On Self Test) 中に <F2> を押してセットアップユーティリティ (BIOS) を起動します。

Dell Diagnostics (診断) プログラムをハードディスクドライブまたは『Drivers and Utilities』ディスクから起動します。

## Dell Diagnostics（診断）プログラムをハードディスクドライブから起動する場合

Dell Diagnostics（診断）プログラムは、ハードディスクドライブの診断ユーティリティ用隠しパーティションに格納されています。

 **メモ：**お使いのコンピュータが画面イメージを表示できない場合は、デルへお問い合わせください（74 ページの「デルへのお問い合わせ」を参照）。

1. 正確に動作することが確認されているコンセントにコンピュータが接続されていることを確認します。
2. コンピュータの電源を入れます（または再起動します）。

3. DELL™ のロゴが表示されたらすぐに <F12> を押します。起動メニューから **Diagnostics**（診断）を選択し、<Enter> を押します。これにより、お使いのコンピュータで起動前システムアセスメント（PSA）が実行される場合があります。

 **メモ：**キーを押すタイミングが遅れて、オペレーティングシステムのロゴが表示されてしまったら、Microsoft® Windows® デスクトップが表示されるのを待ち、コンピュータをシャットダウンして操作をやりなおします。

 **メモ：**診断ユーティリティパーティションが見つからないことを知らせるメッセージが表示された場合は、『Drivers and Utilities』ディスクから Dell Diagnostics（診断）プログラムを実行します。



PSA が実行された場合

- a. PSA がテストを開始します。
- b. PSA が問題なく完了すると、次のメッセージが表示されます。`"No problems have been found with this system so far. Do you want to run the remaining memory tests? This will take about 30 minutes or more. Do you want to continue? (Recommended)."`（現在のところ、このシステムでは問題が検知されませんでした。残りのメモリテストを実行しますか? これには 30 分またはそれ以上かかります。続行しますか? (推奨)）。
- c. メモリに問題がある場合は <y> を押します。それ以外は <n> を押します。次のメッセージが表示されます。`"Booting Dell Diagnostic Utility Partition. Press any key to continue."`

- d. いずれかのキーを押して **Choose An Option** (オプションの選択) ウィンドウを開きます。

PSA が実行されなかった場合

いずれかのキーを押して、ハードディスクドライブの **Diagnostics** (診断) ユーティリティパーティションから **Dell Diagnostics** (診断) を起動し、**Choose An Option** (オプションの選択) ウィンドウを開きます。

4. 実行したいテストを選択します。
5. テスト実行中に問題が検出されると、エラーコードと問題の説明を示したメッセージが画面に表示されます。エラーコードと問題の説明を書き留め、デルにお問い合わせください（74 ページの「デルへのお問い合わせ」を参照）。

 **メモ**：各テスト画面の上部には、コンピュータのサービスタグが表示されます。デルにお問い合わせになると、お使いのコンピュータを識別するためにサービスタグが有用です。

6. テストが完了したら、テスト画面を閉じて **Choose An Option** (オプションの選択) ウィンドウに戻ります。
7. Dell Diagnostics (診断) を終了してコンピュータを再起動するには、**Exit** (終了) をクリックします。

## Diagnostics (診断) プログラムを Drivers and Utilities ディスクから起動する場合

-  **メモ**：『Drivers and Utilities』ディスクはコンピュータに同梱されていない場合があります。
1. 『Drivers and Utilities』ディスクを挿入します。
  2. コンピュータをシャットダウンして、再起動します。  
DELL™ のロゴが表示されたらすぐに <F12> を押します。

 **メモ**：キーを押すタイミングが遅れて、オペレーティングシステムのロゴが表示されてしまったら、Microsoft® Windows® デスクトップが表示されるのを待ち、コンピュータをシャットダウンして操作をやりなおします。

 **メモ**：次の手順は、起動順序を1回だけ変更します。次回の起動時には、コンピュータはセットアップユーティリティで指定したデバイスに従って起動します。

3. 起動デバイスリストが表示されたら **CD/DVD/CD-RW** をハイライト表示し、<Enter> を押します。
4. 表示されたメニューから **Boot from CD-ROM** オプションを選択し、<Enter> を押します。
5. 1 を入力して CD メニューを開始し、<Enter> を押して続行します。
6. 番号の付いた一覧から **Run the 32 Bit Dell Diagnostics** を選択します。複数のバージョンがリストにある場合は、コンピュータに適切なバージョンを選択します。

7. 実行したいテストを選択します。
8. テスト実行中に問題が検出されると、エラーコードと問題の説明を示したメッセージが画面に表示されます。エラーコードと問題の説明を書き留め、デルにお問い合わせください（74 ページの「デルへのお問い合わせ」を参照）。
-  **メモ**：各テスト画面の上部には、コンピュータのサービスタグが表示されます。デルにお問い合わせになると、お使いのコンピュータを識別するためにサービスタグが有用です。
9. テストが完了したら、テスト画面を閉じて **Choose An Option**（オプションの選択）ウィンドウに戻ります。
10. Dell Diagnostics（診断）を終了してコンピュータを再起動するには、**Exit**（終了）をクリックします。
11. 『Drivers and Utilities』ディスクを取り出します。

# オペレーティングシステムの復元

次のいずれかのオプションを利用して、お使いのコンピュータのオペレーティングシステムを復元することができます。

**△ 注意：Dell Factory Image Restore またはオペレーティングシステムディスクを使用すると、お使いのコンピュータの全データファイルを恒久的に削除します。これらのオプションを使用する前にデータをバックアップしてください。**

オプション	用途
システムの復元	最初の解決法として使用
Dell DataSafe ローカルバックアップ	システムの復元で問題が解決しなかった場合
システムリカバリメディア	オペレーティングシステムの不具合により、システムの復元および DataSafe ローカルバックアップが使用できない場合新しく取り付けられたハードディスクドライブに工場出荷時のイメージをインストールする場合
Dell Factory Image Restore	お使いのコンピュータを、受取り時の動作状態に復元する場合
『オペレーティングシステム』ディスク	お使いのコンピュータにオペレーティングシステムのみを再インストールする場合



**メモ：**『オペレーティングシステム』ディスクはコンピュータに同梱されていない場合があります。

## システムの復元

ハードウェア、ソフトウェア、またはその他のシステム設定を変更したためにコンピュータが正常に動作しなくなってしまった場合、Windows オペレーティングシステムのシステムの復元を使用して、コンピュータを以前の動作状態に復元することができます（データファイルへの影響はありません）。システムの復元でコンピュータに行った変更はすべて元の状態へ完全に戻すことが可能です。

△ **注意：データファイルのバックアップを定期的に作成してください。システムの復元は、データファイルを監視したり、データファイルを復元したりしません。**

## システムの復元の開始

1. **Start**（開始）  をクリックします。
2. **Start Search**（検索の開始）ボックスに System Restore（システムの復元）と入力して <Enter> を押します。  
 **メモ：User Account Control**（ユーザーアカウントの管理）ウィンドウが表示されません。コンピュータのシステム管理者の場合は、**Continue**（続行）をクリックします。システム管理者ではない場合には、システム管理者に問い合わせ、必要な処理を続けます。
3. **Next**（次へ）をクリックして、画面の指示に従います。

システムの復元により不具合が解決しなかった場合、最後に行ったシステムの復元を取り消すことが可能です。

## 最後のシステムの復元を元に戻す

 **メモ**：最後に行ったシステムの復元を取り消す前に、開いているファイルをすべて保存して閉じ、実行中のプログラムをすべて終了してください。システムの復元が完了するまで、いかなるファイルまたはプログラムも変更したり、開いたり、削除したりしないでください。

1. **Start** (開始)  をクリックします。
2. 検索ボックスで、System Restore (システムの復元) と入力し、<Enter> を押します。
3. **Undo my last restoration** (以前の復元を取り消す) をクリックしてから、**Next** (次へ) をクリックし、画面に表示される指示に従います。

## Dell DataSafe ローカルバックアップ

 **注意**：Dell DataSafe ローカルバックアップの使用は、コンピュータの受取り後にインストールされたすべてのプログラムまたはドライバを恒久的に削除します。Dell DataSafe ローカルバックアップを使用する前に、お使いのコンピュータにインストールする必要のあるアプリケーションのバックアップメディアを準備します。システムの復元でオペレーティングシステムの問題を解決できなかった場合にのみ、Dell DataSafe ローカルバックアップを使用してください。

 **注意**：Dell DataSafe ローカルバックアップはお使いのコンピュータのデータファイルを維持するように設計されていますが、Dell DataSafe ローカルバックアップを使用する前にデータファイルをバックアップすることをお勧めします。

- ✎ **メモ** : Dell DataSafe ローカルバックアップは、地域によってはご利用いただけない場合があります。
- ✎ **メモ** : お使いのコンピュータに Dell DataSafe ローカルバックアップが搭載されていない場合は、Dell Factory Image Restore を使用して (64 ページの「Dell Factory Image Restore」を参照) オペレーティングシステムを復元してください。

Dell DataSafe ローカルバックアップを使用して、データファイルを維持しながら、ハードディスクドライブをコンピュータご購入時の動作状態に復元することができます。

Dell DataSafe ローカルバックアップでは次が可能です。

- お使いのコンピュータをバックアップし、以前の動作状態に復元
- システムリカバリメディアを作成

## Dell DataSafe ローカルバックアップ ベーシック

データファイルを維持しながら工場出荷時のイメージを復元するには次の手順を実行します。

1. コンピュータの電源を切ります。
2. コンピュータに接続されているすべてのデバイス (USB ドライブ、プリンタなど)、および新しく追加した内蔵ハードウェアを取り外します。

✎ **メモ** : キーボード、マウス、または電源ケーブルは取り外さないでください。

3. コンピュータの電源を入れます。
4. DELL™ ロゴが表示されたら、<F8> を何回か押して、**Advanced Boot Options** (詳細起動オプション) ウィンドウへアクセスします。

✎ **メモ** : キーを押すタイミングが遅れて、オペレーティングシステムのロゴが表示されてしまったら、Microsoft® Windows® デスクトップが表示されるのを待ち、コンピュータをシャットダウンして操作をやりなおします。

5. **Repair Your Computer**（コンピュータの修理）を選択します。
6. **System Recovery Options**（システムリカバリオプション）メニューから **Dell DataSafe Restore and Emergency Backup**（Dell DataSafe 復元と緊急バックアップ）を選択し、画面に表示される指示に従います。

 **メモ**：復元されるデータのサイズによっては、復元処理に1時間またはそれ以上かかる場合があります。

 **メモ**：詳細に関しては、[support.jp.dell.com](http://support.jp.dell.com) でナレッジベース文書 353560 を参照してください。

## Dell DataSafe ローカルバックアッププロフェッショナルへのアップグレード

 **メモ**：ご購入時に注文された場合、Dell DataSafe ローカルバックアッププロフェッショナルは、お使いのコンピュータにインストールされています。

Dell DataSafe ローカルバックアッププロフェッショナルには、次が可能になる追加機能が装備されています。

- ファイルのタイプに基づいたコンピュータのバックアップと復元
- ローカルストレージデバイスへのファイルのバックアップ
- 自動バックアップのスケジュール



Dell DataSafe ローカルバックアッププロフェッショナルへアップグレードするには、次の手順を実行してください。

1. タスクバーの Dell DataSafe ローカルバックアップアイコン  をダブルクリックします。
2. **UPGRADE NOW!**
3. 画面に表示される指示に従ってアップグレードを完了してください。

## システムリカバリメディア

△ **注意**：システムリカバリメディアはお使いのコンピュータのデータファイルを維持するよう設計されていますが、システムリカバリメディアを使用する前にデータファイルをバックアップすることをお勧めします。

Dell DataSafe ローカルバックアップを使用して作成したシステムリカバリメディアで、お使いのコンピュータのデータファイルを維持しながら、コンピュータご購入時の動作状態にハードディスクドライブを戻すことができます。

次の場合にシステムリカバリメディアを使用してください。

- オペレーティングシステムの不具合により、コンピュータにインストールされたリカバリオプションを使用できない。
- ハードディスクドライブの障害により、データを復元できない。

システムリカバリメディアを使用してコンピュータの工場出荷時イメージを復元するには、次の手順を実行します。

1. システムリカバリディスクまたは USB キーを挿入し、コンピュータを再起動します。
2. DELL™ のロゴが表示されたらすぐに <F12> を押します。

 **メモ**：キーを押すタイミングが遅れて、オペレーティングシステムのロゴが表示されてしまったら、Microsoft® Windows® デスクトップが表示されるのを待ち、コンピュータをシャットダウンして操作をやりなおします。

3. リストから適切な起動デバイスを選択し、<Enter> を押します。
4. 画面に表示される指示に従って、リカバリ処理を完了してください。

## Dell Factory Image Restore

 **注意**：Dell Factory Image Restore を使用すると、ハードディスクドライブのすべてのデータは永久に削除され、コンピュータを受け取られてから後にインストールされたすべてのプログラムやドライバも取り除かれます。このオプションを使用する前にデータをバックアップしてください。システムの復元でオペレーティングシステムの問題を解決できなかった場合にのみ、Dell イメージ復元を使用してください。

 **メモ**：Dell Factory Image Restore は、一部の国および一部のコンピュータでは使用できない場合があります。

Dell Factory Image Restore は、お使いのオペレーティングシステムを復元するための最終手段としてのみ使用することができます。このオプションは、お使いのハードディスクドライブを、コンピュータを購入されたときの状態に戻します。コンピュータを受け取られてから追加されたデータファイルを含むどのようなプログラムやファイルも永久にハードディスクドライブから削除されます。データファイルには、コンピュータ上の文書、表計算、メールメッセージ、デジタル写真、ミュージックファイルなどが含まれます。Dell Factory Image Restore を使用する前に、データをすべてバックアップします。

## Dell Factory Image Restore の開始

1. コンピュータの電源を入れます。
2. DELL™ ロゴが表示されたら、<F8> を何回か押して、**Advanced Boot Options**（詳細起動オプション）ウィンドウへアクセスします。

 **メモ**：キーを押すタイミングが遅れて、オペレーティングシステムのロゴが表示されてしまったら、Microsoft® Windows® デスクトップが表示されるのを待ち、コンピュータをシャットダウンして操作をやりなおします。

3. **Repair Your Computer**（コンピュータの修理）を選択します。

**System Recovery Options**（システムリカバリオプション）ウィンドウが表示されます。

4. キーボードのレイアウトを選択し、**Next**（次へ）をクリックします。

5. リカバリオプションへアクセスするには、ローカルユーザーとしてログオンします。コマンドのプロンプトへアクセスするには、**ユーザー名**のフィールドに administrator (システム管理者) と入力し、**OK** をクリックします。

6. **Dell Factory Image Restore** をクリックします。**Dell Factory Image Restore** へようこそ画面が表示されます。

 **メモ**：設定によっては、**DellFactory Tools** (Dell Factory ツール) を選択してから **Dell Factory Image Restore** を選択する必要があります。

7. **Next** (次へ) をクリックします。**Confirm Data Deletion** (データ削除の確認) 画面が表示されます。

 **メモ**：Dell Factory Image Restore をこれ以上進めたくない場合は、**Cancel** (キャンセル) をクリックします。

8. ハードディスクドライブの再フォーマットを続行し、システムソフトウェアを出荷時の状態に復元することを確認するチェックボックスを選択してから、**Next** (次へ) をクリックします。

復元プロセスが完了するまでに、5分以上かかる場合があります。オペレーティングシステムと工場出荷時インストールされたアプリケーションが出荷時の状態に復元されるとメッセージが表示されます。

9. **Finish** (終了) をクリックしてコンピュータを再起動します。

## 困ったときは

お使いのコンピュータに不具合がある場合、以下の手順でその不具合を診断し、問題解決することができます。

1. コンピュータに生じている不具合に関連した情報と手順に関しては、42 ページの「問題の解決」を参照してください。
2. トラブルシューティングの情報は、お使いのハードディスクドライブ、または **support.jp.dell.com/manuals** で『Dell テクノロジガイド』を参照してください。
3. Dell Diagnostics（診断）プログラムの実行方法の手順については、53 ページの「Dell Diagnostics（診断）プログラム」を参照してください。
4. 73 ページの「Diagnostics（診断）チェックリスト」に記入してください。
5. インストールとトラブルシューティングの手順については、**support.jp.dell.com** から、広範囲をカバーするオンラインサービスを利用してください。デルサポートオンラインの広範囲をカバーするリストについては、69 ページの「オンラインサービス」を参照してください。
6. これまでの手順で問題が解決されない場合は、70 ページの「お問い合わせになる前に」を参照してください。

 **メモ：**サポート担当者が必要な手順でサポートできるように、コンピュータの近くの電話からデルへお問い合わせください。

デルのオートテレフォンシステムの指示に従って、エクスプレスサービスコードを入力すると、電話は適切なサポート担当者に転送されます。エクスプレスサービスコードをお持ちでない場合は、**Dell Accessories** フォルダを開き、**エクスプレスサービスコードアイコン**をダブルクリックしてから、手順に従ってください。

困ったときは

## テクニカルサポートおよび カスタマーサービス

Dell のハードウェアに関するお問い合わせは、デルサポートサービスをご利用ください。サポートスタッフはコンピュータベースの診断を元に、正確な回答を迅速に提供します。

Dell のサポートサービスへのお問い合わせは、71 ページの「お問い合わせになる前に」を参照して、お住まいの地域の問い合わせ情報を参照するか、[support.jp.dell.com](http://support.jp.dell.com) にアクセスしてください。

## DellConnect

DellConnect™ は、ブロードバンド接続を介してデルサービスとサポート担当者がお使いのコンピュータにアクセスできるようにするための、簡易なオンラインアクセスツールで、お客様の立会いのもとに不具合の診断や修復を行います。詳細については [www.dell.com/dellconnect](http://www.dell.com/dellconnect) にアクセスしてください。

## オンラインサービス

デル製品およびサービスについては、以下のウェブサイトでご覧いただけます。

- [www.dell.com](http://www.dell.com)
- [www.dell.com/ap](http://www.dell.com/ap) (アジア太平洋地域のみ)
- [www.dell.com/jp](http://www.dell.com/jp) (日本)
- [www.euro.dell.com](http://www.euro.dell.com) (ヨーロッパ)
- [www.dell.com/la](http://www.dell.com/la) (ラテンアメリカとカリブ諸国)
- [www.dell.ca](http://www.dell.ca) (カナダ)

デルサポートへは、以下のウェブサイトおよびE-メールアドレスでご連絡いただけます。

## デルサポート サイト

- [support.dell.com](http://support.dell.com)
- [support.jp.dell.com](http://support.jp.dell.com) (日本)
- [support.euro.dell.com](http://support.euro.dell.com) (ヨーロッパ)
- [supportapj.dell.com](http://supportapj.dell.com) (アジア太平洋のみ)

## デルサポート E-メールアドレス

- [mobile\\_support@us.dell.com](mailto:mobile_support@us.dell.com)
- [support@us.dell.com](mailto:support@us.dell.com)
- [la-techsupport@dell.com](mailto:la-techsupport@dell.com) (ラテンアメリカおよびカリブ諸国のみ)
- [apsupport@dell.com](mailto:apsupport@dell.com) (アジア太平洋地域)

## 24 時間納期案内電話サービス

ご注文になったデル製品の状況を確認するには、[support.jp.dell.com](http://support.jp.dell.com) にアクセスするか、または、24 時間納期案内電話サービスにお問い合わせください。音声による案内で、注文について調べて報告するために必要な情報をお伺いします。

欠品、誤った部品、間違った請求書などの注文に関する問題がある場合は、デルカスタマーケアにご連絡ください。お電話の際は、納品書または出荷伝票をご用意ください。

お住まいの地域のお問い合わせ先電話番号については、74 ページの「デルへのお問い合わせ」を参照してください。

## 製品情報

デルが提供しているその他の製品に関する情報が必要な場合や、ご注文になりたい場合は、デルウェブサイト [www.dell.com/jp](http://www.dell.com/jp) をご覧ください。お住まいの地域のお問い合わせ先電話番号および販売担当者の電話番号については、74 ページの「デルへのお問い合わせ」を参照してください。



## 保証期間中の修理または返品について

デルの保証情報に関しては、『「こまった」ときのDELL パソコン Q&A』を参照してください。

## お問い合わせになる前に

 **メモ**：お電話の際は、エクスプレスサービスコードをご用意ください。エクスプレスサービスコードがおわかりになると、デルで自動電話サポートシステムをお受けになる場合に、より効率良くサポートが受けられます。また、お客様のサービスタグをお尋ねする場合がございます。

### サービスタグの確認

お使いのコンピュータのサービスタグは、コンピュータ底部のラベルに記載されています。

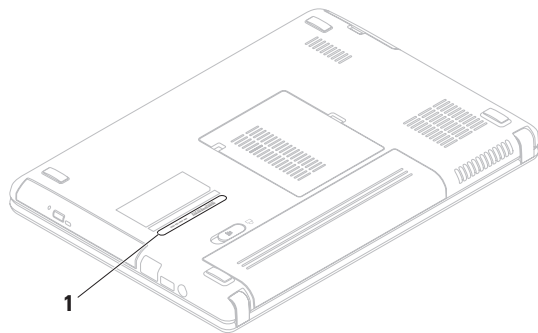

---

## 1 サービスタグ

---

次の Diagnostics（診断）チェックリストに記入するようにしてください。デルへお問い合わせになるときは、できればコンピュータの電源を入れて、コンピュータの近くから電話をおかけください。キーボードからコマンドを入力したり、操作時に詳細情報を説明したり、お使いのコンピュータ自体でのみ可能な他のトラブルシューティング手順を試してみるようお願いする場合があります。お使いのコンピュータのマニュアルがあることを確認してください。

## Diagnostic (診断) チェックリスト

- 名前：
- 日付：
- 住所：
- 電話番号：
- サービスタグ（お使いのコンピュータの背面または底部に貼られているバーコード）：
- エクスプレスサービスコード：
- 返品番号（デルサポート担当者から提供された場合）：
- オペレーティングシステムとバージョン：
- 周辺機器：
- 拡張カード：
- ネットワークに接続されていますか？  
はい/いいえ
- ネットワーク、バージョン、およびネットワークアダプタ：
- プログラムとバージョン：

コンピュータのスタートアップファイルの内容を確認するときは、オペレーティングシステムのマニュアルを参照してください。コンピュータにプリンタを接続している場合、各ファイルを印刷します。印刷できない場合、各ファイルの内容を記録してからデルにお問い合わせください。

- エラーメッセージ、ビープコード、または診断コード：
- 問題点の説明と実行したトラブルシューティング手順：

## デルへのお問い合わせ

米国内のお客様の場合は 800-WWW-DELL  
(800-999-3355) にお電話ください。

 **メモ**：インターネットにアクセスできない場合には、注文書、配送伝票、請求書、あるいはデル製品カタログよりお問い合わせ情報を入力できます。

デルでは、各種のオンラインとお電話によるサポートおよびサービスのオプションを提供しています。ご利用状況は国や製品により異なるため、一部のサービスはお客様の地域でご利用いただけない場合があります。

営業、テクニカルサポート、またはカスタマーサービスの問題に関するデルへのお問い合わせは次の手順を実行します。

1. [www.dell.com/contactdell](http://www.dell.com/contactdell) にアクセスします。
2. お住まいの国または地域を選択します。
3. 必要に応じて、該当するサービスまたはサポートリンクを選択します。
4. お客様のご都合の良いデルへのお問い合わせ方法を選択します。



# 情報およびリソースの検索方法

## 何をお探しですか?

## こちらをご覧ください

オペレーティングシステムの再インストール

63 ページ「システムリカバリメディア」

お使いのコンピュータの診断プログラムの実行

53 ページ「Dell Diagnostics（診断）プログラム」

ノートブックのシステムソフトウェアの再インストール

50 ページ「My Dell Downloads」

Microsoft® Windows® オペレーティングシステムおよび機能についての詳細

[support.jp.dell.com](http://support.jp.dell.com)

新しいハードディスクドライブといった、新規または追加のコンポーネントによるコンピュータのアップグレード

[support.jp.dell.com/manuals](http://support.jp.dell.com/manuals) の『サービスマニュアル』

消耗した、または欠陥がある部品の再取り付けまたは交換



**メモ：**国によっては、お使いのコンピュータのカバーを開けて部品を交換した場合、保証が無効になる場合があります。お使いのコンピュータの内部の作業をする場合は、保証と返却ポリシーを確認してください。

## 何をお探ですか？

お使いのコンピュータの安全に関するベストプラクティス保証情報、利用規約（米国のみ）、安全にお使いいただくための注意、認可機関の情報、作業姿勢に関する情報、およびエンドユーザ使用許諾条件のレビュー

サービスタグ / エクスプレスサービスコードの場所 — [support.jp.dell.com](http://support.jp.dell.com) で、またはテクニカルサポートに問い合わせる際は、お使いのコンピュータを識別するサービスタグが必要です。

ドライバとダウンロード、およびreadme ファイルの検索

テクニカルサポートおよび製品サポートヘルプへのアクセス

新規購入についてのお客様の注文状況

よくある質問に関するソリューションと答えの検索

コンピュータの技術的変更に関する最新のアップデートや、技術者または専門知識をお持ちのユーザーを対象とした高度な技術資料の探索

## こちらをご覧ください

お使いのコンピュータに同梱の安全と規制文書。規制順守のホームページ [www.dell.com/regulatory\\_compliance](http://www.dell.com/regulatory_compliance) も参照してください。



コンピュータの底面

デルサポートセンター。デルサポートセンターを立ち上げるには、タスクバーの  アイコンをクリックしてください。

[support.jp.dell.com](http://support.jp.dell.com)

## 仕様

本項は、お使いのコンピュータのセットアップ、ドライバの更新、およびコンピュータのアップグレードを行う際に必要となる情報を提供します。

-  **メモ**：仕様は、地域によって異なる場合があります。お使いのコンピュータの設定に関する詳細については **Start** (スタート)  → **Help and Support** (ヘルプとサポート) とクリックし、お使いのコンピュータの情報を表示するオプションを選択してください。

### コンピュータモデル

Dell™ Inspiron™ N4020/N4030

### メモリ

メモリモジュール コネクタ	ユーザーがアクセス可能な SODIMM コネクタ × 2
メモリモジュール の容量	1 GB、2 GB、および 4 GB
メモリのタイプ	1333 MHz SODIMM DDR3
最小メモリ	1 GB

### メモリ

最大メモリ	4 GB
可能なメモリ構成	2 GB、3 GB、4 GB、 および 6 GB

-  **メモ**：メモリのアップグレード手順は、デルサポートサイト [support.jp.dell.com/manuals](http://support.jp.dell.com/manuals) で『サービスマニュアル』を参照してください。



## プロセッサ

---

Inspiron N4020	Intel® Pentium® Dual-Core Intel Celeron® デュアルコア Intel Celeron
Inspiron N4030	Intel Core™ i3 Intel Pentium デュアルコア Intel Celeron

## システムチップセット

---

Inspiron N4020	Mobile Intel Express GM45+ICH9M
Inspiron N4030	Mobile Intel 5 シリーズ Express チップセット HM57

## ビデオ

---

UMA	
Inspiron N4020	
ビデオコント ローラ	Mobile Intel GMA 4500MHD
ビデオメモリ	32 MB
Inspiron N4030	
ビデオコント ローラ	Intel HD グラフィックス
ビデオメモリ	32 MB
外付け	
Inspiron N4030	
ビデオコント ローラ	AMD ATI Mobility Radeon™ HD 5430 AMD ATI Mobility Radeon™ HD 530v
ビデオメモリ	512 MB

## コネクタ

---

オーディオ	マイク入力コネクタ x1、 ステレオヘッドフォン/ スピーカコネクタ x1、 およびアナログマイク x1
ミニカード	ハーフサイズミニカード スロット x1
ネットワークアダプタ	RJ-45 コネクタ x1
USB	4 ピン USB 2.0 準拠コネクタ x3
メディアカードリーダー	5-in-1 スロット x1
ビデオ	15 ピンコネクタ (メス) x1

## メディアカードリーダー

---

サポートするカード	SD メモリカード SDHC メモリスティック メモリスティック PRO マルチメディアカード (MMC) マルチメディアカードプラス (MMC+)
-----------	---

## 通信

---

モデム (オプション)	外付け V.92 56K USB モデム
ネットワークアダプタ	システム基板搭載 10/100 Ethernet LAN
ワイヤレス	WLAN a/b/g/n および Bluetooth® ワイヤレステクノロジー

## オーディオ

オーディオコントローラ	IDT 92HD79B1
スピーカ	2 x 1 ワットスピーカ
ボリュームコントロール	ソフトウェアプログラムメニューおよびメディアコントロール

## カメラ

ピクセル	0.3 メガピクセル
ビデオ解像度	30 fps で 640 x 480 (最大)

## キーボード

キー数	86 (米国およびカナダ)、 87 (ヨーロッパ)、 90 (日本)、 87 (ブラジル)
-----	--

## ディスプレイ

タイプ	14.0 インチ HD WLED TrueLife
寸法	
縦幅	173.95 mm
横幅	309.40 mm
対角線	355.60 mm
最大解像度	1366 x 768
リフレッシュレート	60 Hz
動作角度	0 (閉じた状態) ~140°
水平可視角度	40/40
垂直可視角度	15/-30 (H/L)
ピクセルピッチ	0.23 x 0.23 mm

## ディスプレイ

---

コントロール	輝度はキーボードショートカットキーによって調整可能です（詳細に関しては、『Dell テクノロジガイド』を参照）
--------	---

## タッチパッド

---

X/Y 位置解像度 （グラフィックス テーブルモード）	240 cpi
サイズ	
横幅	90.00 mm センサーアクティブ領域
縦幅	46.00 mm 長方形

## バッテリー

---

4 セル/6 セルリチウムイオン	
縦幅	20.20 mm
横幅	208.36 mm
奥行き	56.52 mm
重量	0.23 kg（4 セル） 0.33 kg（6 セル）
電圧	14.8 VDC（4 セル） 11.1 VDC（6 セル）
充電時間 （概算）	4 時間（コンピュータの電源が切れている時）
動作時間	バッテリーの動作時間は、使用状況によって異なります。
コイン型電池	CR-2032

## AC アダプタ

 **メモ**：お使いのコンピュータに指定された AC アダプタのみをご使用ください。お使いのコンピュータに同梱の安全手順を参照してください。

入力電圧	100 ~ 240 VAC
入力電流	1.5 A/1.6 A/1.7 A
入力周波数	50 ~ 60 Hz
出力電力	65 W または 90 W
出力電流	
65 W	4.43 A (最大 4 秒パルス) 3.34 A (連続稼動)
90 W	5.62 A (最大 4 秒パルス) 4.62 A (連続)
定格出力電圧	19.5 +/- 1 VDC

## AC アダプタ

### 温度範囲

動作時	0~40 °C
保管時	-40~70 °C

### 寸法

縦幅	32.10~32.80 mm
横幅	340.00 mm
長さ	244.00 mm
重量 (6 セルバッテリー装着時)	2.22 kg 未滿に構成可能

## コンピュータ環境

---

### 温度範囲

動作時	0~35 ℃
保管時	-40~65 ℃

### 相対湿度（最大）

動作時	10~90 % (結露しないこと)
保管時	5~95 % (結露しないこと)

### 最大振動（ユーザ環境をシミュレートするランダム振動スペクトルを使った場合）

動作時	0.66 GRMS
保管時	1.30 GRMS

## コンピュータ環境

---

最大衝撃（動作時 — ハードディスクドライブで Dell Diagnostics（診断）プログラムが実行され、2 ミリ秒の正弦半波パルスを使用して測定。

非動作時 — ハードディスクドライブのヘッド固定状態で 2 ミリ秒の正弦半波パルスを使用して測定）

動作時	110 G
保管時	160 G

### 高度（最大）

動作時	-15.2~3048 m
保管時	-15.2~10,668 m

気中汚染物質レベル  
ISA-S71.04-1985 で規定されている G2 またはそれ以下

# 付録

## Macrovision 製品通知

この製品には、Macrovision Corporation および他の権利所有者が所有する一定の米国特許権および知的所有権によって保護されている著作権保護技術が組み込まれています。本製品の著作権保護テクノロジーは Macrovision Corporation に使用権限があり、同社の許可がない限り、家庭内および限定的な表示にのみ使用することを目的としています。リバースエンジニアリングや分解は禁止されています。

## NOM または公式メキシコ標準（メキシコのみ）

次の情報は、この文書で説明されているデバイスに関し、公式メキシコ標準（NOM）の要件に従って提供されています。

輸入者：

Dell México S.A. de C.V.

Paseo de la Reforma 2620 – Flat 11°

Col. Lomas Altas

11950 México, D.F.

### ノートブック

規制モデル番号	電圧	周波数	消費電力	出力電圧	出力強度
P07G	100-240 VAC	50-60 Hz	1.5 A/1.6 A/1.7 A	19.5 VDC	3.34 A/4.62 A

詳細は、お使いのコンピュータに同梱の、安全に関する情報をお読みください。

安全にお使いいただくためのベストプラクティスの追加情報に関しては、規制順守に関するホームページ [www.dell.com/regulatory\\_compliance](http://www.dell.com/regulatory_compliance) を参照してください。



# 索引

## C

CD、再生と作成 **38**

## D

DellConnect **68**

Dell DataSafe オンラインバックアップ **39**

Dell Diagnostics (診断) プログラム **53**

Dell Support Center **49**

Diagnostic (診断) チェックリスト **73**

DVD、再生と作成 **38**

## E

E-メールアドレス

テクニカルサポート用 **69**

## I

ISP

インターネットサービスプロバイダ **14**

## P

情報と購入 **70**

## W

Windows

セットアップ **9**

プログラム互換性ウィザード **47**

## あ

インターネット接続 **14**

オンラインでのデルへのお問い合わせ **74**

## か

カスタマーサービス **68**

コンピュータ、セットアップ **5**

コンピュータの機能 **38**

## さ

サポートサイト

    ワールドワイド **69**

サポートの E-メールアドレス **69**

システムメッセージ **51**

システム復元のオプション **58**

出荷時のイメージの復元 **64**

仕様 **78**

情報の検索方法 **76**

セットアップ、作業を開始する前に **5**

ソフトウェアの問題 **46**

ソフトウェアの機能 **38**

損傷、回避 **5**

## た

タッチパッド

    ジェスチャ **28**

通気、確保 **5**

通風、確保 **5**

デルへのお問い合わせ **71**

電源タップ、使い方 **6**

電源の問題、解決 **44**

ドライバおよびダウンロード **77**

## は

ハードウェアに関するトラブルシューティング **53**

ハードウェアの問題

    診断 **53**

ヘルプ

    サポートを受ける **67**

保証期間中の返品 **71**

## ま

メモリの問題

解決 **45**

問題、解決 **42**

問題の解決 **42**

## や

有線ネットワーク

ネットワークケーブル、接続 **7**

## ら

リソース、検索方法 **76**

## わ

ワイヤレスネットワーク接続 **15**





Printed in China.  
Printed on Recycled Paper.

[www.dell.com](http://www.dell.com) | [support.dell.com](http://support.dell.com)



OKH2W3A00